

HƯỚNG DẪN LẬP TRÌNH TRUNG TÂM BẢO ĐỘNG GSK-A5WIFI-GSM

A. CÁC PHÍM CHỨC NĂNG, ĐÈN TÍN HIỆU VÀ ÂM BÁO

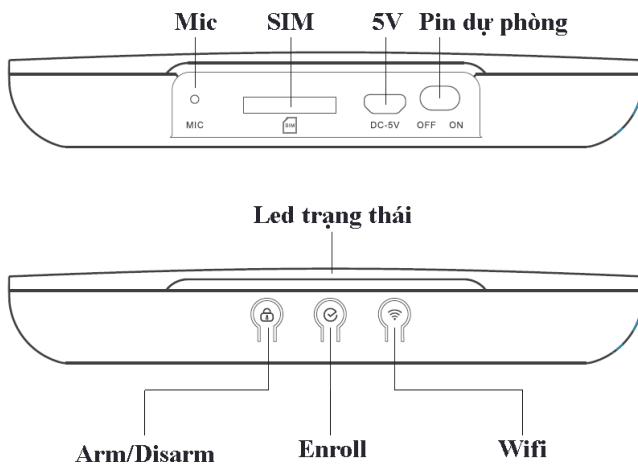

Trạng thái	Kết nối Wifi thành công	Có báo động	Chưa kết nối Wifi
Away Arm	Đỏ sáng đứng	Đỏ nhấp nháy nhanh	Đỏ nhấp nháy chậm
Home Arm	Vàng sáng đứng		Vàng nhấp nháy chậm
Disarm	Lục lam sáng đứng		Lục lam nhấp nháy chậm

Led	Trạng thái
Xanh lá cây sáng / nhấp nháy	Trong trạng thái cài đặt
Tím	Cấu hình wifi
Xanh dương sáng / nhấp nháy (Nhấn 1 lần Enroll để kiểm tra tín hiệu)	GSM có/không tín hiệu

Âm báo	Chú thích
“Di” ngắn	Arm/ Cài đặt thiết bị thành công
“Di” dài	Thao tác sai/ Thiết bị không dây đã cài rồi
2 tiếng “Di” ngắn	Disarm/ Thao tác chính xác
1 tiếng “Di” ngắn/1 giây	Báo trở
1 tiếng “Di” dài/15 giây	Lỗi pin

B. CẤU HÌNH WIFI, CÀI ĐẶT THIẾT BỊ KHÔNG DÂY

I. CẤU HÌNH WIFI:

Search “Smart Alarm System”, down phần mềm như hình bên dưới:

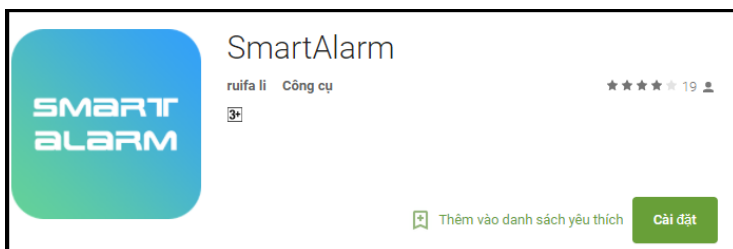

Tiến hành làm theo các bước:

- Sau khi mở phần mềm, chọn ĐĂNG KÝ để đăng ký tài khoản mới, sau đó nhập đầy đủ thông tin.

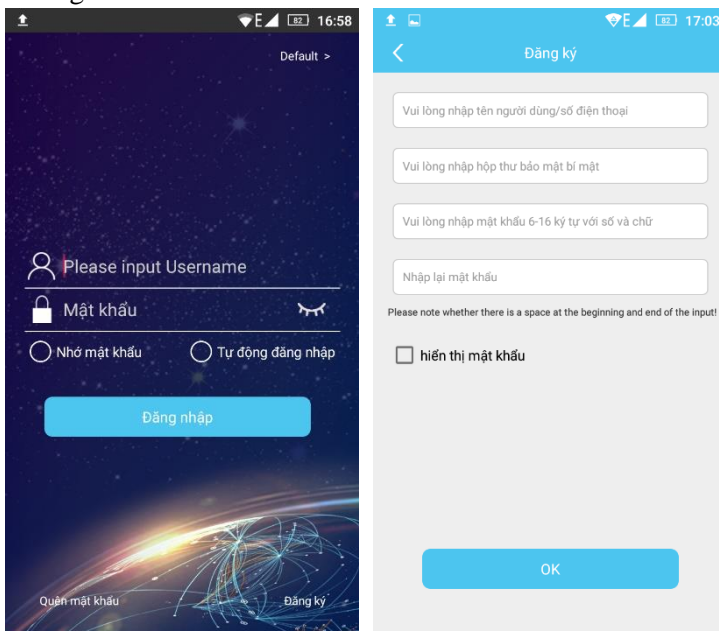

- Chọn tiếp + → HỆ THỐNG BÁO ĐỘNG MẠNG → W20

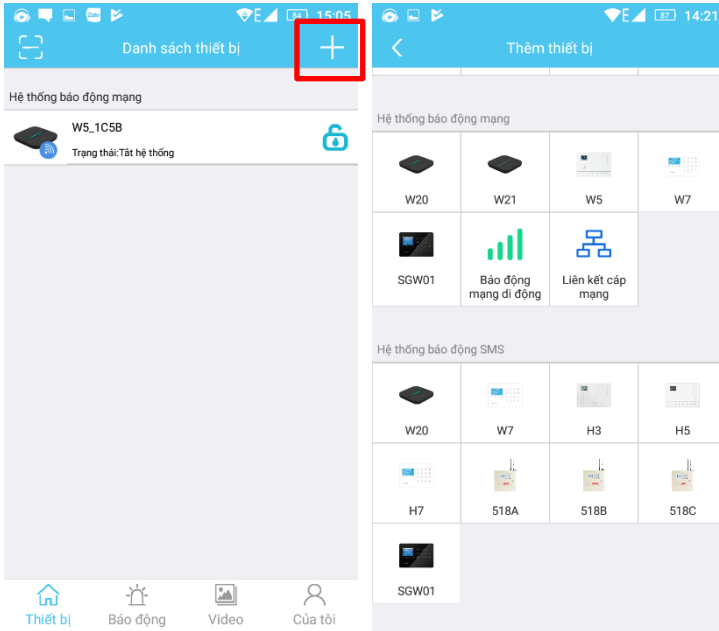

- Trên trung tâm, nhấn giữ phím **WIFI** cho tới khi led trạng thái nhấp nháy màu tím, trên phần mềm chọn tiếp **TIẾP THEO** → nhập mật khẩu wifi → chọn tiếp **TIẾP THEO** → thành công chọn **OK**.



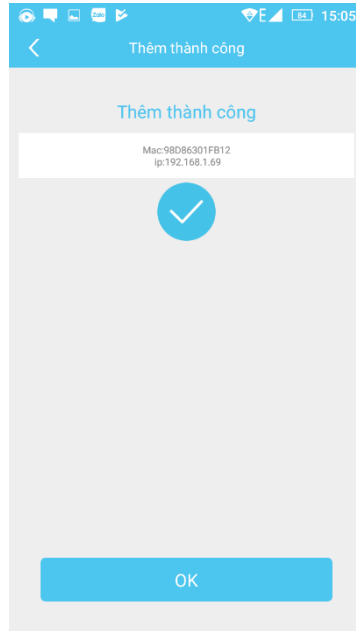

II. CÀI ĐẶT CẢM BIẾN, REMOTE, THẺ RFID, CÒI VÀ Ổ CẢM THÔNG MINH: **CÓ THỂ CÀI ĐẶT THIẾT BỊ TRÊN TRUNG TÂM HOẶC TRÊN PHẦN MỀM.**

1. CÀI ĐẶT THIẾT BỊ TRÊN TRUNG TÂM:

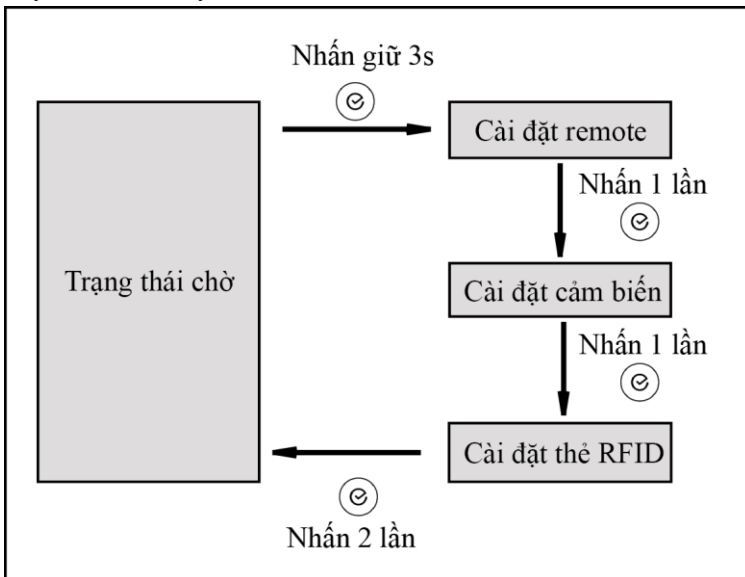

- **CÀI ĐẶT REMOTE:**

- Trong trạng thái chờ, nhấn giữ phím ENROLL khoảng 3 giây, led trạng thái chuyển sang màu xanh lá cây. Lúc này chúng ta đang trong trạng thái cài đặt Remote.
- Led sáng đứng → tại vị trí này đã có remote cài đặt. Led nhấp nháy → chưa có remote cài đặt → nhấn bất kỳ 1 phím trên remote để cài đặt → nhấn phím WIFI trên trung tâm để di chuyển tới vị trí cài đặt remote khác (có thể cài đặt 8 remote).
- Xóa remote, nhấn giữ phím WIFI cho tới khi led xanh lá cây nhấp nháy.

- **CÀI ĐẶT CẢM BIẾN:**

- Sau khi cài đặt remote, nhấn tiếp phím ENROLL 1 lần để chuyển sang trạng thái cài cảm biến.
- Led sáng đứng → tại vị trí này đã cài đặt cảm biến. Led nhấp nháy → chưa cài đặt → kích hoạt cảm biến để cài đặt → nhấn phím WIFI trên trung tâm để di chuyển tới vị trí cài đặt cảm biến khác (có thể cài đặt 32 cảm biến).
- Xóa cảm biến, nhấn giữ phím WIFI cho tới khi led xanh lá cây nhấp nháy.

- **CÀI ĐẶT THẺ RFID:**

- Sau khi cài đặt cảm biến, nhấn tiếp phím ENROLL 1 lần để chuyển sang trạng thái cài RFID.
- Led sáng đứng → tại vị trí này đã cài đặt. Led nhấp nháy → chưa cài đặt → đặt thẻ RFID vào vị trí có biểu tượng “RFID” trên trung tâm để cài đặt → nhấn phím WIFI trên trung tâm để di chuyển tới vị trí cài đặt thẻ khác (có thể cài đặt 8 thẻ).
- Xóa thẻ, nhấn giữ phím WIFI cho tới khi led xanh lá cây nhấp nháy.

2. **CÀI ĐẶT THIẾT BỊ TRÊN PHẦN MỀM:**

- Vào phần mềm, đăng nhập vào trung tâm, tại mục QUẢN LÝ THIẾT BỊ:



- **CÀI ĐẶT REMOTE:**

- Chọn thẻ **ĐIỀU KHIỂN TỪ XA:**

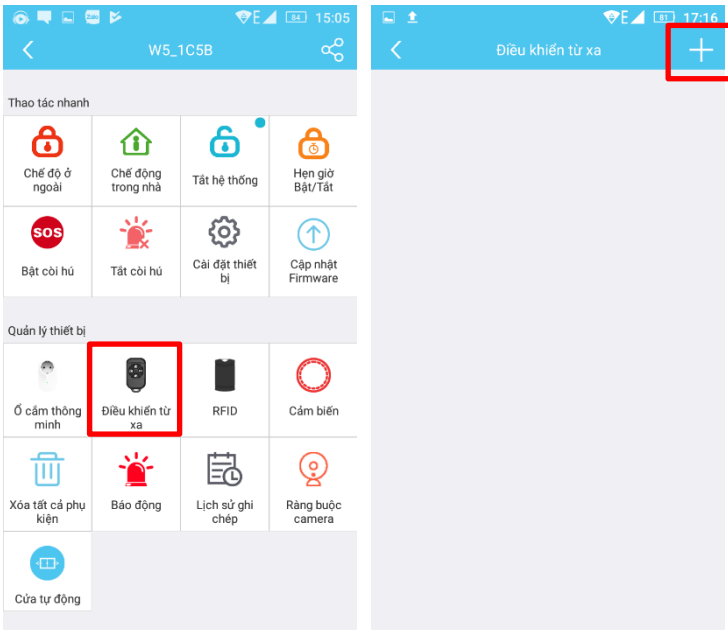

- Chọn + ở bên phải → đợi xuất hiện thời gian đếm ngược → nhấn bất kỳ 1 phím trên remote để cài đặt.

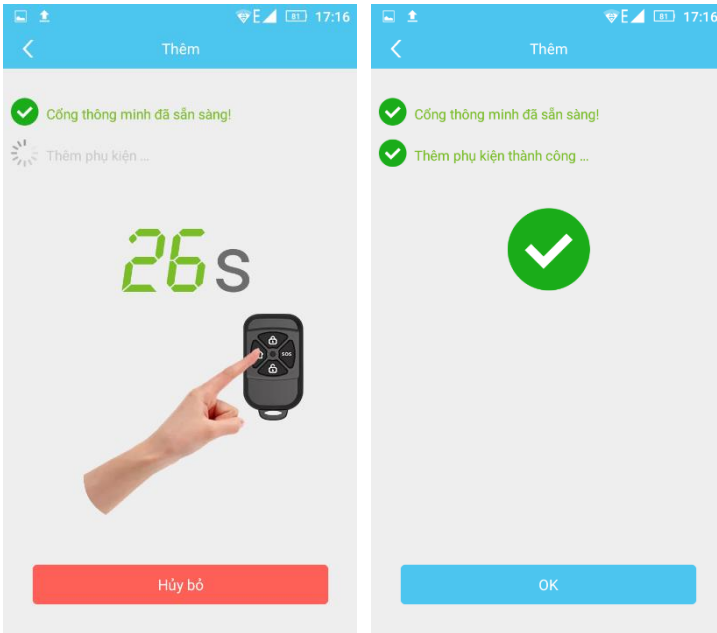

- Để xóa remote, chọn vào remote muốn xóa, chọn Xóa.

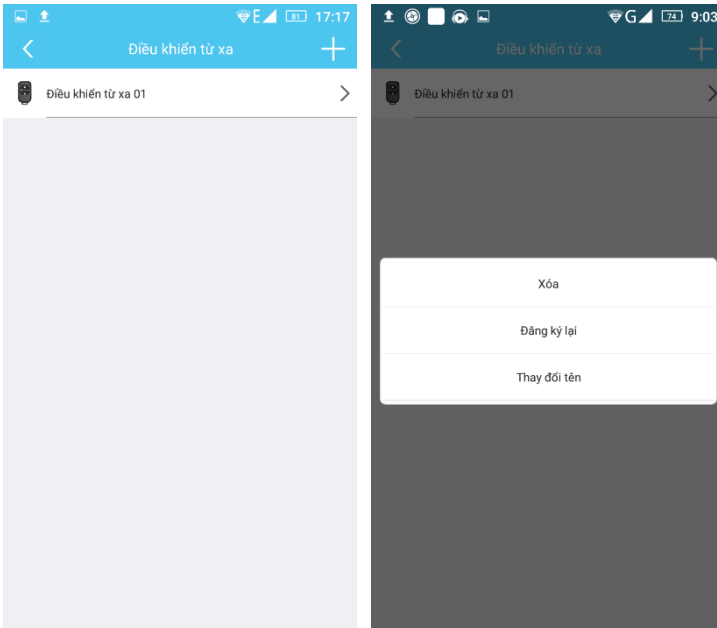

- **CÀI ĐẶT CẢM BIẾN, THẺ RFID LÀM TƯƠNG TỰ.**
- **CÀI ĐẶT CÒI KHÔNG DÂY:**
- Chọn **CÀI ĐẶT THIẾT BỊ** → **CÀI ĐẶT ÂM THANH** → **KÍCH HOẠT CÒI BẢO ĐỘNG KHÔNG DÂY** → **nhập MÃ CÒI.**

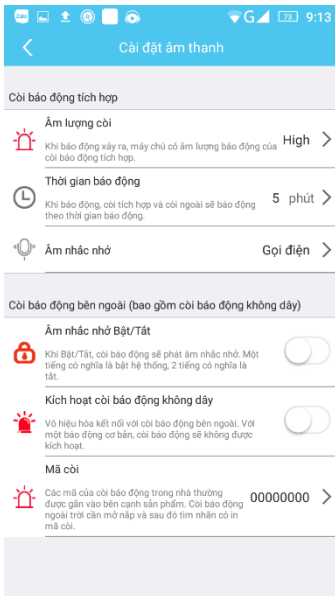
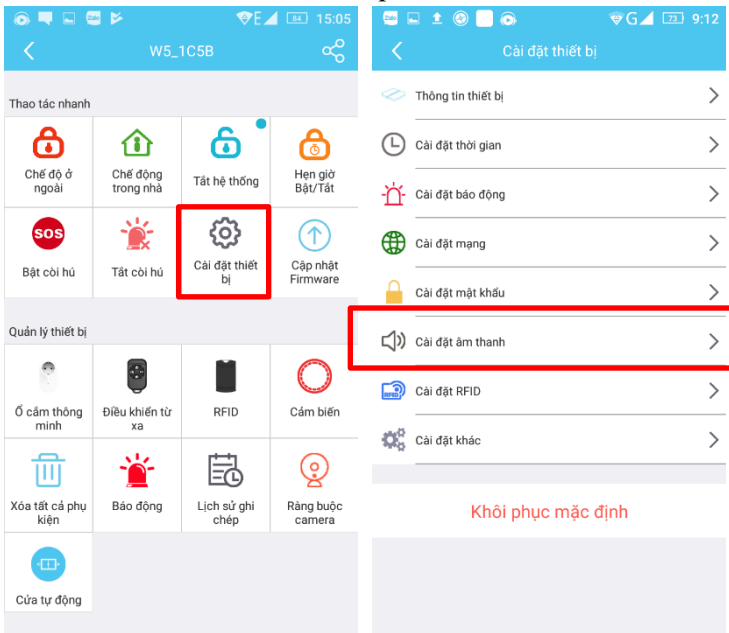

- **CÀI ĐẶT Ổ CẮM THÔNG MINH:**

- Chọn **Ổ CẮM THÔNG MINH**. Để cài đặt, trên ổ cắm thông minh nhấn giữ nút SET cho tới khi led trạng thái **TRÊN Ổ CẮM** nhấp nháy, sau đó nhấn phím OFF/ON tại nhóm muốn điều khiển ổ cắm (như hình dưới) để ổ cắm nhận tín hiệu điều khiển.

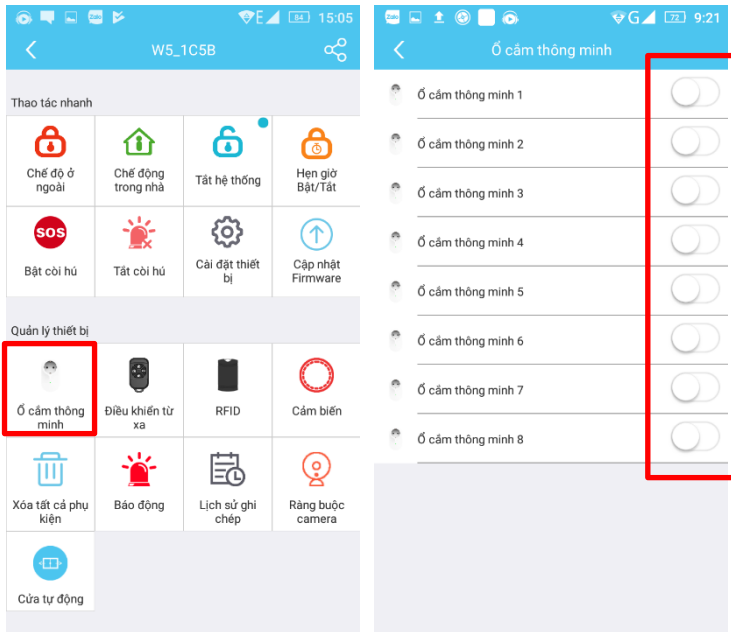

C. HƯỚNG DẪN SỬ DỤNG CƠ BẢN

1. BẬT TẮT, KIỂM TRA ZONE



- Tại giao diện này các bạn có thể bật/tắt trung tâm.
- Bật/ tắt còi hú.
- Cài đặt cảm biến, remote,

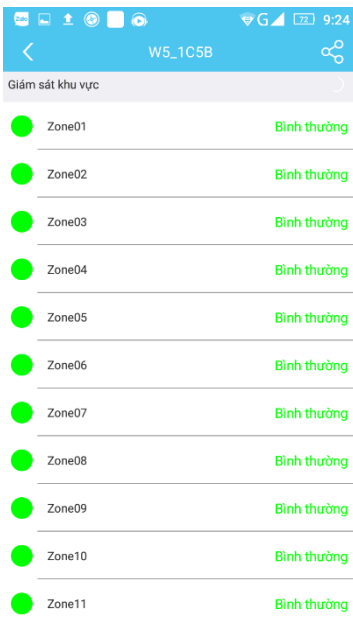

- Kiểm tra zone lỗi.

2. CÀI ĐẶT SỐ ĐIỆN THOẠI BÁO ĐỘNG (KHI DÙNG SIM)

- Chọn CÀI ĐẶT THIẾT BỊ → CÀI ĐẶT BÁO ĐỘNG → SỐ ĐIỆN THOẠI BÁO ĐỘNG → +

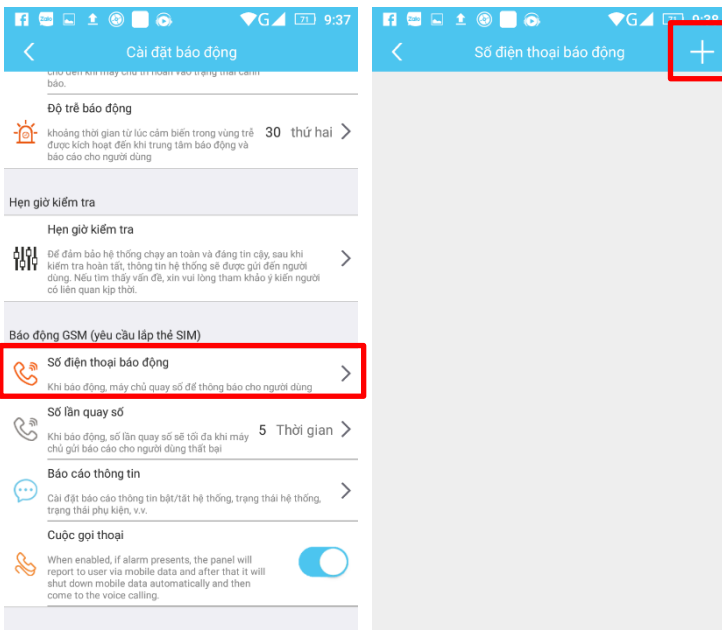
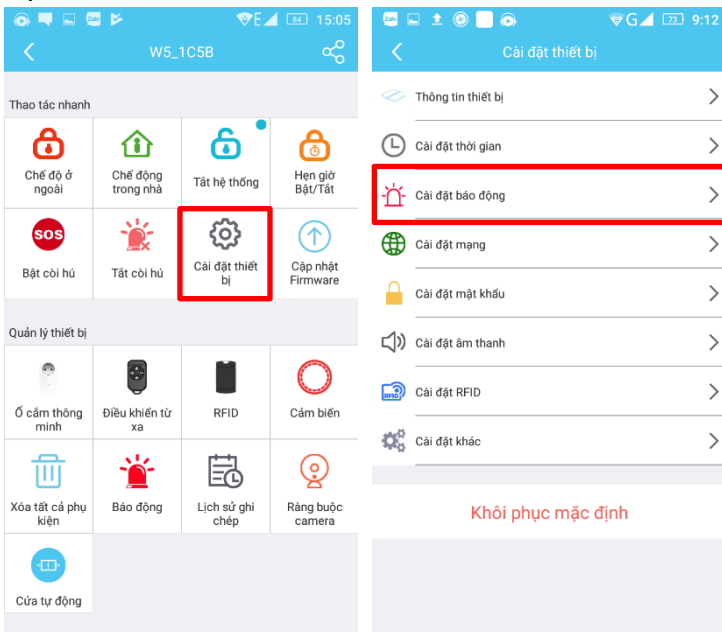

- Nhập số điện thoại báo động → OK.

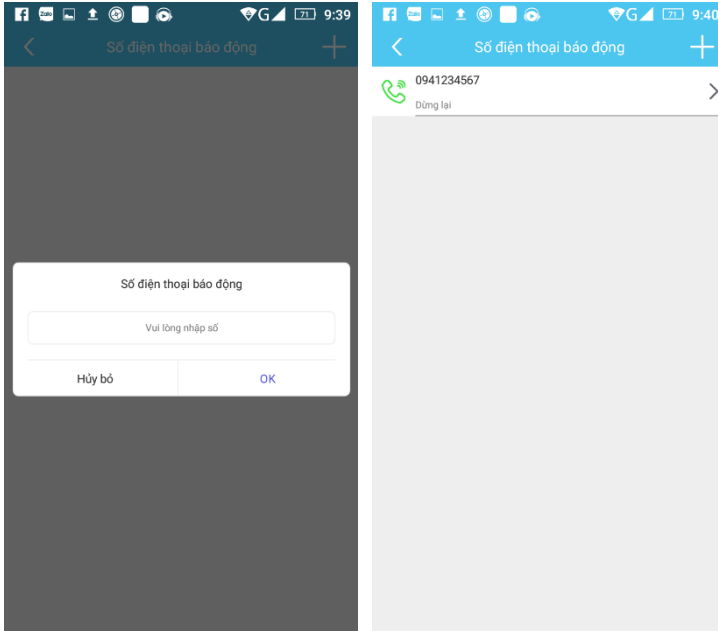

- Chọn vào SDT đã cài để thay đổi kiểu gọi (Gọi điện/nhắn tin ...)

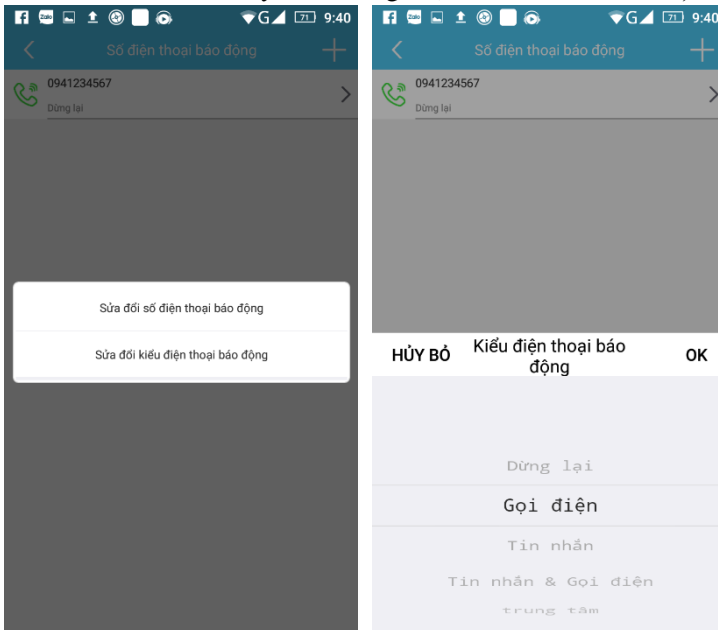

- Xóa SDT, chọn vào SDT → vào **SỬA ĐỔI SDT BÁO ĐỘNG** → xóa trắng.

3. CÀI ĐẶT ZONE:

- Vào thẻ **CẢM BIẾN** → chọn Zone cần thay đổi

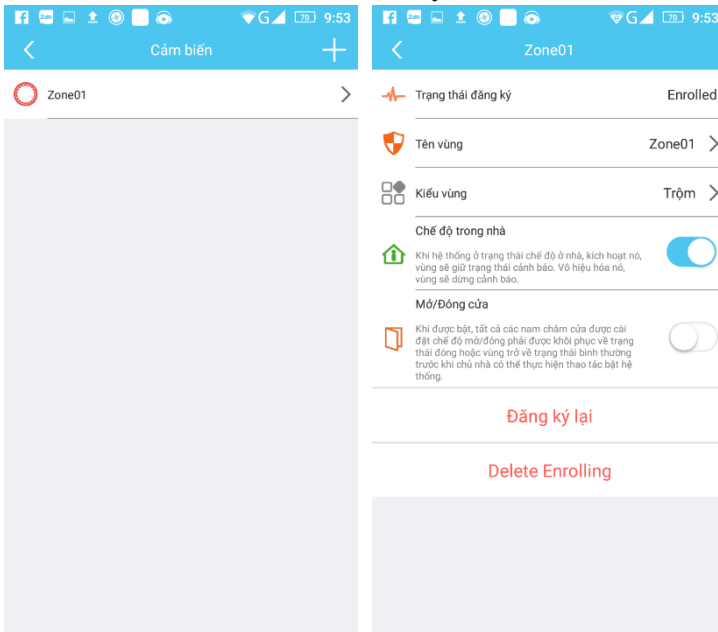

4. XEM LỊCH SỬ BÁO ĐỘNG:

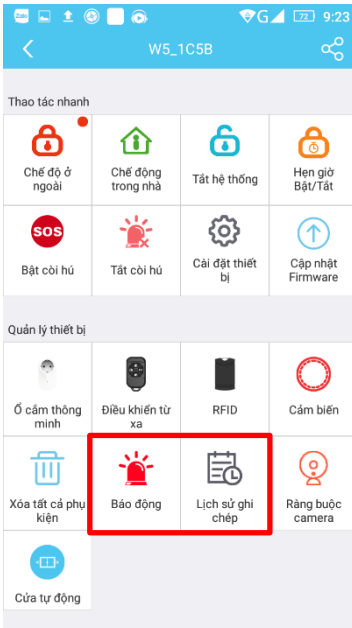

- Chọn **BÁO ĐỘNG** để xem lịch sử báo động.

- Chọn **LỊCH SỬ GHI CHÉP** để xem lịch sử bật/tắt.

5. HẸN GIỜ BẬT/TẮT TRUNG TÂM:

- Chọn thẻ HẸN GIỜ BẬT/TẮT → kích hoạt hẹn giờ

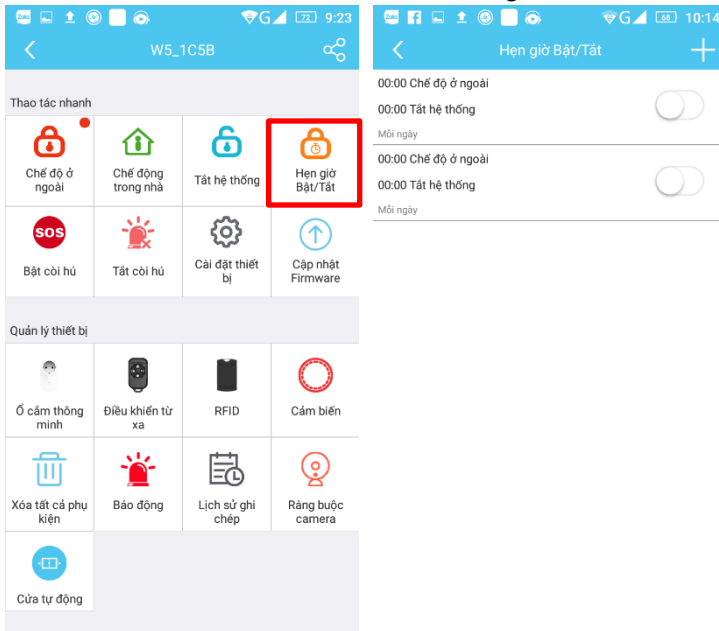

- Để tùy chỉnh hẹn giờ, chọn vào thẻ hẹn giờ → tùy chỉnh theo yêu cầu

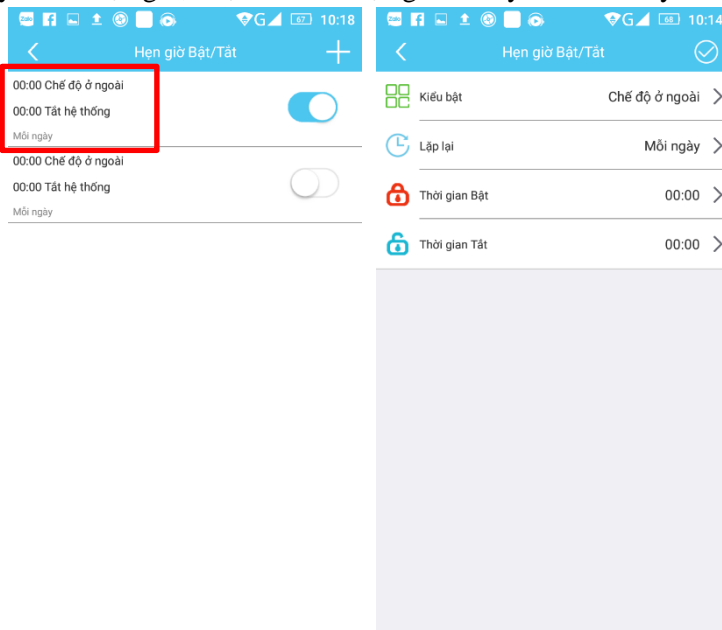

► **Lưu ý:**

- Nếu gặp khó khăn trong quá trình cài đặt, quý khách vui lòng liên hệ nhà cung cấp gần nhất để được tư vấn.
- Sản phẩm sẽ không được bảo hành nếu Quý khách hàng lập trình sai không theo hướng dẫn sử dụng.
- Chúc quý khách thành công.