

HƯỚNG DẪN LẬP TRÌNH TRUNG TÂM BẢO ĐỘNG GSK-A8GSM

Program Password: 888888. User Password (User 1): 1234.







Phím  tương ứng OK.

Phím  tương ứng BACK.

Dùng phím BACK để trở lại thao tác trước đó.

Các phím di chuyển dấu nháy: [4] hoặc [6] tương ứng qua trái hoặc phải. [2] hoặc [8] tương ứng lên hoặc xuống.

Thao tác trên bàn phím:

	<i>Thao tác</i>	<i>Chú thích</i>
<i>Away Arm</i>	<i>[user password] +  Hoặc Nhấn  3s.</i>	
<i>Home Arm (Stay Arm)</i>	<i>[user password] + [0] + </i>	
<i>Disarm</i>	<i>[user password] + </i>	
<i>Bảo động khẩn cấp</i>	<i>Nhấn SOS 3s.</i>	
<i>Vào trạng thái lập trình</i>	<i>[program password] + [OK]</i>	
<i>Vào trạng thái cài đặt thiết bị không dây</i>	<i>[program password] + [0] + [OK]</i>	
<i>Thoát trạng thái cài đặt</i>	<i>Nhấn BACK 3s.</i>	
<i>Zone Bypass</i>	<i>[user password] + [Zone.No.] + [Bypas]</i>	<i>Zone.No. 01 – 16 Phải Disarm trung tâm mới thao tác được. (Chỉ có tác dụng 1 lần)</i>
<i>Alone Disarm</i>	<i>[user password] + [Zone.No.] + </i>	<i>Zone.No. 01-16 Dùng để Disarm zone tùy chọn. Kích hoạt trung tâm AwayArm/StayArm trước khi Alone Disarm (Chỉ có tác dụng 1 lần)</i>
<i>Alone Arm</i>	<i>[user password] + [Zone.No.] + </i>	<i>Zone.No. 01-16 Dùng để kích hoạt zone tùy chọn. (Chỉ có tác dụng 1 lần)</i>
<i>Lập trình cho bàn phím có dây</i>	<i>[program password] + [4] + [OK]</i>	<i>Lập trình trên bàn phím có dây</i>

<i>Ghi âm âm báo động</i>	<i>[23] + [OK]</i>	<i>Ghi được 20s.</i>
<i>Nghe lại âm báo động</i>	<i>[24] + [OK]</i>	
<i>Xem lỗi hệ thống</i>	<i>[10] + [OK]</i>	
<i>Xem danh sách zone được kích hoạt.</i>	<i>[11] + [OK]</i>	
<i>Xem nhật ký báo động</i>	<i>[13] + [OK]</i>	
<i>Bật Relay trung tâm</i>	<i>[21] + [OK]</i>	<i>Chỉ sử dụng khi kích hoạt Relay điều khiển bằng tay.</i>
<i>Tắt Relay trung tâm</i>	<i>[22] + [OK]</i>	
<i>Vào bảng điều khiển Module Relay mở rộng</i>	<i>[26] + [OK]</i>	<i>Chỉ sử dụng khi có module relay mở rộng.</i>

► **LƯU Ý: KHI LẮP HOẶC THẢO SIM, TẮT NGUỒN 220V, RÚT PIN DỰ PHÒNG.**

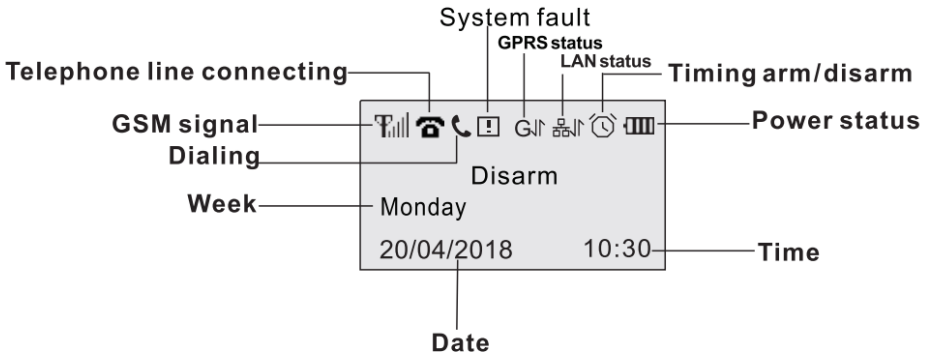

Màn hình hiển thị

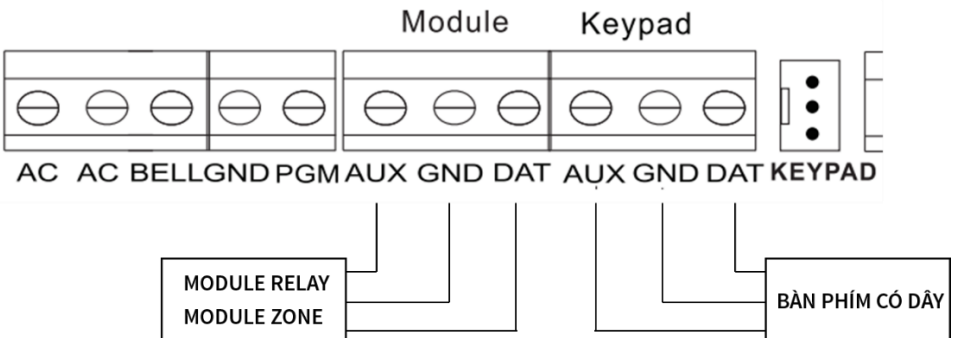

Đấu dây bàn phím có dây, module relay và module zone

A. CÀI ĐẶT CẢM BIẾN, REMOTE:

TRONG TRẠNG THÁI CHỜ, NHẬP [PROGRAM PASSWORD] + [0] + [OK].

1. CÀI ĐẶT CẢM BIẾN KHÔNG DÂY:

Trung tâm có 32 zone không dây, 1 zone cài đặt được 3 cảm biến.

Chọn **Enroll detector**, sau đó nhấn [OK].

Để chọn zone dùng phím [4] hoặc [6], chọn cảm biến dùng phím [2] hoặc [8] sau đó [OK]. Sau đó kích hoạt cảm biến.

2. XÓA CẢM BIẾN ĐÃ CÀI ĐẶT:

Tương tự như bước cài đặt cảm biến, vào tới trình đơn **Enroll detector**, nhấn [OK].

Dùng phím [4] hoặc [6] chọn zone muốn xóa, sau đó dùng phím [2] hoặc [8] chọn **Delete**, sau đó nhấn [OK] (xóa tất cả 3 cảm biến trong zone).

3. CÀI ĐẶT REMOTE:

Có thể cài đặt 8 remote.

Chọn **Enroll remote**, nhấn [OK].

Dùng phím [4] hoặc [6] để chọn remote rồi [OK]. Sau đó kích hoạt remote.

4. XÓA REMOTE:

Tương tự như bước cài đặt remote, vào tới trình đơn **Enroll remote**, nhấn [OK]. Dùng phím [4] hoặc [6] để chọn remote muốn xóa, sau đó dùng phím [2] hoặc [8] chọn **Delete**, nhấn [OK].

5. XÓA TẤT CẢ CÁC THIẾT BỊ KHÔNG DÂY (REMOTE VÀ CẢM BIẾN):

TRONG TRẠNG THÁI CHỜ, NHẬP [PROGRAM PASSWORD] + [OK]
[900] + [OK] + [900] + [OK]

B. CÀI ĐẶT SỐ ĐIỆN THOẠI BẢO ĐỘNG

TRONG TRẠNG THÁI CHỜ, NHẬP [PROGRAM PASSWORD] + [OK].

1. CÀI ĐẶT SỐ ĐIỆN THOẠI:

Có thể cài được 8 số điện thoại.

- Cài số thứ 1: [101] + [OK] + [số điện thoại] + [OK]

- Cài số thứ 2: [102] + [OK] + [số điện thoại] + [OK]

-

- Cài số thứ 8: [108] + [OK] + [số điện thoại] + [OK]

2. XÓA SỐ ĐIỆN THOẠI:

- Xóa số thứ 1: [101] + [OK] + [BACK] + [OK]

-

- Xóa số thứ 8: [108] + [OK] + [BACK] + [OK]

3. CÀI ĐẶT KIỂU GỌI (GSM HOẶC PSTN):

[109] + [OK] + [XXXXXXXX] + [OK]

Trong đó X có giá trị 0, 1, 3, 4:

- 0: không hoạt động.
- 1: dùng PSTN (Line điện thoại bàn).
- 3: dùng GSM.
- 4: gửi tin nhắn SMS.

VD: cài số điện thoại 0911112222 là số thứ 1, gọi bằng module GSM. Số 0933334444 là số thứ 6, gửi tin nhắn báo động.

Nhập: [101] + [OK] + [0911112222] + [OK]

[106] + [OK] + [0933334444] + [OK]

[109] + [OK] + [30000400] + [OK]

4. CÀI ĐẶT CÁC KIỂU BÁO ĐỘNG CHO SỐ ĐIỆN THOẠI:

- Số thứ 1 → số thứ 8 tương ứng địa chỉ 111 → 118.

[111 - 118] + [OK] + [system alarm - X] + [system information - X] + [arming/disarm - X] + [zone restore - X] + [OK]

- **System alarm:** 0 – 1. 0: không report (gọi/nhắn tin) khi có báo động. 1: có. **Mặc định 1.**
- **System information:** AC loss, AC restore, panel low power và power restore, module default và default restore 0: không report. 1: có. **Mặc định: 0.**
- **Arming/Disarm:** 0 – 1. 0: không report (gọi/nhắn tin) khi arming/disarm. 1: có. **Mặc định 0.**
- **Zone restore:** 0 – 1. 0: không report (gọi/nhắn tin) khi zone restore. 1: có. **Mặc định 0.**

5. XỬ LÝ KHI NHẬN ĐƯỢC CUỘC GỌI BÁO ĐỘNG:

Khi nhận cuộc gọi báo động, sau khi nghe hết âm báo động (khoảng 17s), sau 1 tiếng “Di” trung tâm sẽ dành 5 giây để nhập chỉ thị từ xa, nhập:

0#: Thoát

5#: Mở còi báo động

1#: Bật trung tâm (AWAY ARM)

6#: Tắt còi báo động

2#: Tắt báo động (ALARM) và Tắt trung tâm

7#: Tắt/Mở âm thanh hiện trường

(DISARM)

6. ĐIỀU KHIỂN BẰNG CUỘC GỌI:

- Lưu ý: để sử dụng được chức năng này, phải chỉnh lại thông số **Ring Times (địa chỉ lập trình 405) (số lần đổ chuông khi gọi từ xa)** khác 0. (có giá trị 00 – 10).
- Sau số hồi chuông thiết lập trước trung tâm tự động nghe máy, sau khi nghe âm “Di” ngắn, nhập [user password] + [#]. Nếu nhập chính xác nghe 1 âm “Di” ngắn, ta có thể nhập tiếp các chỉ thị như dưới:

0#: Thoát

5#: Mở còi báo động

1#: Bật trung tâm (AWAY ARM)

6#: Tắt còi báo động

2#: Tắt báo động (ALARM) và Tắt trung tâm

7#: Tắt/Mở âm thanh hiện trường

(DISARM)

C. CÁC THIẾT LẬP PHỔ BIẾN

1. CÀI ĐẶT CÒI KHÔNG DÂY:

- Kích hoạt còi không dây: [415] + [OK] + [XX] + [OK] (XX: 00: tắt, 01: bật).
- Nhập mã code còi không dây: [416] + [OK] + [XXXXXXXX] + [OK]

2. CÀI ĐẶT ÂM LƯỢNG CÒI (CHO CÒI TRÊN TRUNG TÂM):

- [422] + [OK] + [mức âm lượng] + [OK]
- Trong đó, mức âm lượng có giá trị từ 00 – 02 : 00: im lặng; 01: trung bình; 02: cao.

3. CÀI ĐẶT THỜI GIAN CHO HỆ THỐNG:

- [500] + [OK] + [năm] + [tháng] + [ngày] + [giờ] + [phút] + [giây] + [OK]
- Lưu ý: Mỗi đơn vị nhập 2 chữ số.

4. HẸN GIỜ BẬT TẮT HỆ THỐNG:

Có thể tắt mở hệ thống 4 lần.

- Lần 1:

- o [501] + [OK] + [thời gian bật] + [thời gian tắt] + [OK]
- o [502] + [OK] + [ngày trong tuần] + [OK] (ngày trong tuần có giá trị 1-7 tương ứng thứ Hai - CN).

VD: Cài đặt thời gian bật là 06:00, tắt là 19:30, thứ 3, thứ 5 và thứ 6.

Nhập: [501] + [OK] + [0600] + [1930] + [OK]

[502] + [OK] + [245] + [OK]

- **Lần 2, 3 và 4:** tương ứng 504 – 505, 507 – 508, 510 – 511.

5. CÀI ĐẶT THỜI GIAN HÚ CÒI:

[401] + [OK] + [XX] + [OK]

Thời gian hú còi: 00 – 99 phút, mặc định 05. Tắt hẳn còi hú nếu cài đặt 00.

6. THIẾT LẬP HỖ TRỢ ÂM BÁO KHI ARMING/DISARM VỚI CÒI HÚ NGOÀI (CÓ DÂY VÀ KHÔNG DÂY):

[402] + [OK] + [XX] + [OK]

Trong đó XX : 00 – 01. 00: tắt. 01: bật. **Mặc định 00.**

7. BẬT / TẮT CHỨC NĂNG CHO PHÉP ARMING (BẬT BẢO ĐỘNG) KHI CÓ ZONE LỖI:

[409] + [OK] + [XX] + [OK]

- Trong đó, XX: 00 – 01. 00:tắt (không thể arming khi có zone lỗi) . 01:bật (có thể arming khi có zone lỗi). **Mặc định 00.**

8. BẬT TÍNH NĂNG GPRS:

- [128] + [OK] + [BẬT/TẮT] + [OK].

- Trong đó, 00 = tắt; 01 = bật.

9. CÀI ĐẶT CHẾ ĐỘ HOẠT ĐỘNG CỦA SIM KHI BẬT TÍNH NĂNG GPRS:

- [126] + [OK] + [CHẾ ĐỘ] + [OK].

- Có 2 chế độ: 00 = khi GPRS làm việc, tính năng gọi điện bằng GSM bị vô hiệu hóa; 01 = khi GPRS làm việc, nếu có báo động, tự động ngắt GPRS và thực hiện cuộc gọi báo động (sau khi gọi kết thúc, GPRS sẽ bật lại từ 5 – 10 phút sau)

10. BẬT TÍNH NĂNG LAN (KHI ĐÃ KẾT NỐI VỚI MODULE LAN):

- [129] + [OK] + [BẬT/TẮT] + [OK].
- Trong đó, 00 = tắt; 01 = bật.

11. KHÔI PHỤC CÀI ĐẶT GỐC:

[902] + [OK] + [902] + [OK].

Sau khi khôi phục mặc định, nên chỉnh lại các thông số dưới:

[421] + [OK] + [01] + [OK]

[405] + [OK] + [05] + [OK]

[111 - 118] + [OK] + [1000] + [OK]

[409] + [OK] + [00] + [OK]

D. THIẾT LẬP MẠNG CHO CÔNG LAN

1. CÀI ĐẶT KIỂU NHẬN IP:

- [821] + [OK] + [KIỂU IP] + [OK].
- Trong đó, 00 = DHCP; 01 = đặt ip bằng tay.

2. CÀI ĐẶT IP:

- [822] + [OK] + [IP] + [OK].
- VD: 192.168.1.125 : [822] + [OK] + [192 + SOS + 168 + SOS + 1 + SOS + 125] + [OK].

3. CÀI ĐẶT SUBNET MASK:

- [823] + [OK] + [SUBNET MASK] + [OK].
- VD: 255.255.255.0 : [823] + [OK] + [255 + SOS + 255 + SOS + 255 + SOS + 0] + [OK].

4. CÀI ĐẶT GATEWAY:

- [824] + [OK] + [GATEWAY] + [OK].
- VD: 192.168.1.1: [823] + [OK] + [192 + SOS + 168 + SOS + 1 + SOS + 1] + [OK].

5. CÀI ĐẶT PREFERRED DNS SERVER VÀ ALTERNATE DNS SERVER:

- Preferred DNS : [825] + [OK] + [Preferred DNS] + [OK].
- Alternate DNS: [826] + [OK] + [Alternate DNS] + [OK].

E. CÁC THIẾT LẬP NÂNG CAO

1. THAY ĐỔI MÃ LẬP TRÌNH (PROGRAM PASSWORD) (mặc định 888888):

*Lưu ý: mã lập trình này rất quan trọng để lập trình trung tâm và sử dụng phần mềm nên lưu ý không được để mất mã.

[000] + [OK] + [XXXXXX] + [OK]

2. THAY ĐỔI MÃ NGƯỜI DÙNG (USER PASSWORD):

8 người dùng tương ứng với 8 user password dùng để tắt/mở trung tâm.

[001 - 008] + [OK] + [AA] + [XXXX] + [OK]

Trong đó:

- **AA: user pass level** : 00 – 02. 00: không sử dụng. 01: chỉ dùng được Away Arm và Home Arm, không dùng được **Disarm**. 02: tất cả các quyền sử dụng . (**chức năng SOS không phụ thuộc vào level user**).
- **XXXX**: user password.
- Mặc định:

User 1:021234	User 2:025678	User 3:020000	User 4:020000
User 5:020000	User 6:020000	User 7: 020000	User 8: 020000

3. GÁN ZONE HOẠT ĐỘNG THEO USER (REMOTE):

- User 1 → User 8 tương ứng 081 → 088
[081 → 088] + [OK] + [zone bắt đầu - XX] + [zone kết thúc - XX] + [OK]

4. CÀI ĐẶT CÁC THÔNG SỐ CHO ZONE: (Dữ liệu mặc định: 021105)

- Zone 1 → Zone 32 tương ứng 201 → 232
[201 → 232] + [OK] + [zone type - XX] + [manual bypass operation - X] + [home arming - X] + [zone avoiding alarm failure - X] + [zone locking - X] + [OK]
+ **Zone type**: 00 – 10. **Mặc định là kiểu 02.**

	Zone type	Delay	Output alarm voice	Arm	Disarm	“Ding Dong”
00	Disable	x	x	x	x	x
01	Delay	√ (15s)	√	√	x	x
02	Burglar	x	√	√	x	x
03	Perimeter	x	√	√	x	x
04	Day-night	x	√	√	x	√
05	Silent	x	x	√	√	x
06	Audible	x	√	√	√	x
07	Fire	x	√	√	√	x
08	Gas	x	√	√	√	x
09	Medical	x	√	√	√	x
10	Doorbell	x	x	x	x	√

Day – night : khi Disarm, nếu cảm biến có tín hiệu, trung tâm sẽ phát tiếng “Ding Dong” và không gọi báo động. Khi Arming thì báo động bình thường.

Doorbell: không phụ thuộc Disarm hoặc Arming, nếu cảm biến có tín hiệu, trung tâm phát ra “Ding Dong” và không gọi báo động.

+ **Manual bypass operation**: 0 – 1. 0: tắt chức năng bypass. 1: bật. **Mặc định 1.**

+ **Home arming**: 0 – 1. 0: không chọn zone này trong chế độ HOME. 1: chọn. **Mặc định 1.**

+ **Zone avoiding alarm failure**: 0 – 1. **Mặc định 0.**

+ **Zone locking**: 0 – 9. **Mặc định 5.**

5. CÀI ĐẶT THỜI GIAN ĐÁP ỨNG CHO ZONE CÓ DÂY:

- [418] + [OK] + [ZONE 1] + [ZONE 2] + [ZONE 3] + [ZONE 4] + [ZONE 5] + [ZONE 6] + [ZONE 7] + [ZONE 8] + [OK]

- Trong đó, tốc độ đáp ứng có giá trị chọn từ 0 – 5 tương ứng: 0=50ms; 1=100ms; 2=250ms; 3=500ms; 4=750ms; 5=1s.
- VD: chỉnh đáp ứng zone 1 là 50ms, zone 2 là 1s, các zone còn lại 500ms:
- [418] + [OK] + [0 5 3 3 3 3 3 3] + [OK]

6. CÀI ĐẶT KIỂU ĐẦU DÂY:

- [419] + [OK] + [ZONE 1] + [ZONE 2] + [ZONE 3] + [ZONE 4] + [ZONE 5] + [ZONE 6] + [ZONE 7] + [ZONE 8] + [OK]
- Trong đó, kiểu đầu dây có giá trị chọn 0 – 2 tương ứng: 0 = NC; 1 = NO; 2 = điện trở đầu cuối.
- **Mặc định: kiểu điện trở đầu cuối.**

7. CÀI ĐẶT THỜI GIAN TRỄ CHO REMOTE (ARM DELAY – TRỄ RA):

- [403] + [OK] + [thời gian trễ] + [OK]
- Thời gian trễ cho remote có giá trị (00 - 99)*3s.

VD: cài đặt thời gian trễ cho remote là 15s → [403] + [OK] + [05] + [OK]

8. CÀI ĐẶT THỜI GIAN TRỄ CHO CẢM BIẾN (DỪNG CHO ZONE KIỂU DELAY – TRỄ VÀO):

- [404] + [OK] + [thời gian trễ] + [OK]
- Thời gian trễ cho cảm biến có giá trị (00 - 99)*3s.

VD: cài đặt thời gian trễ cho cảm biến là 21s → [403] + [OK] + [07] + [OK]

9. ĐẶT SỐ LẦN ĐÓNG CHUÔNG KHI GỌI HỆ THỐNG TỪ XA:

- [405] + [OK] + [XX] + [OK]
- Trong đó XX: 00 – 10. **Mặc định là 00.**

Muốn điều khiển trung tâm từ xa bằng cuộc gọi thì phải thiết lập thông số này khác 0.

10. ĐẶT CHU KỲ QUAY SỐ BÁO ĐỘNG:

- [119] + [OK] + [XX] + [OK]
- Trong đó, XX: 00 -15. **Mặc định 05.**

11. CÀI ĐẶT THỜI GIAN REPORT LỖI HỆ THỐNG:

- [412] + [OK] + [thời gian report telephone line] + [thời gian AC power] + [OK]
- Trong đó, thời gian report telephone line 00 – 99 giây, thời gian AC power 00 – 99 giây.
- Mặc định: 0030.**

12. CÀI ĐẶT REPORT AC LOSS:

- [426] + [OK] + [XX] + [OK]
- Trong đó XX 00 – 01. 00: không report. 01: có report. **Mặc định: 00.**

13. LẬP TRÌNH CHO RELAY TRÊN TRUNG TÂM:

- [400] + [OK] + [output type] + [output module] + [output time] + [OK]
- Output type: 00 – 08 : 00 = no type, 01 = system alarm, 02 = panel arming, 03 = AC power cut off, 04 = panel low power, 05 = telephone line fault, 06 = GSM fault, 08 = keypad control.
- Output module: 00 – 01: 00 = impulse output, 01 = lasting output.

- Output time: 00 – 99 phút. 00 = không hoạt động.

Mặc định: 010005.

14. MỘT SỐ DẠNG ÂM BÁO THƯỜNG GẶP:

- 1 âm beep ngắn: Cài đặt thành công thiết bị không dây. Arming thành công.
- 1 âm beep dài: Thao tác sai mã lệnh. Thiết bị không dây đã cài rồi.
- 2 âm beep ngắn: Thao tác thành công. Disarm thành công.
- 1 âm beep dài mỗi 15 giây: Lỗi hệ thống.
- 1 âm beep ngắn mỗi 1 giây: Remote delay /zone delay

F. SỬ DỤNG PHẦN MỀM

1. TẢI PHẦN MỀM:

- Trên Google Play hoặc IOS APP Store, search: “smartalarms”, download phần mềm: Smart Alarm

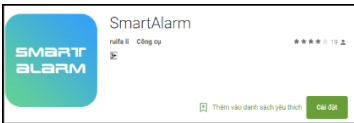

- Sau khi mở phần mềm, chọn ĐĂNG KÝ để đăng ký tài khoản mới, sau đó nhập đầy đủ thông tin.

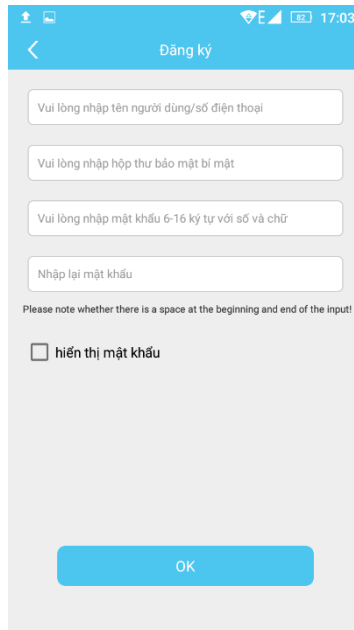
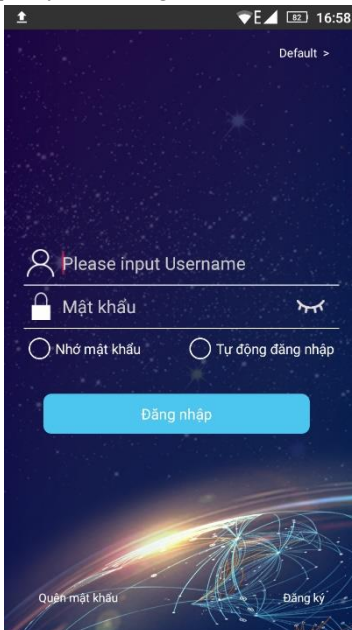

2. SỬ DỤNG SMS:

- Tại giao diện chính phần mềm, chọn + → HỆ THỐNG BÁO ĐỘNG SMS → chọn tiếp kiểu tủ 518C → nhập tên thiết bị, số SIM card, mật khẩu lập trình trung tâm (mặc định 888888)

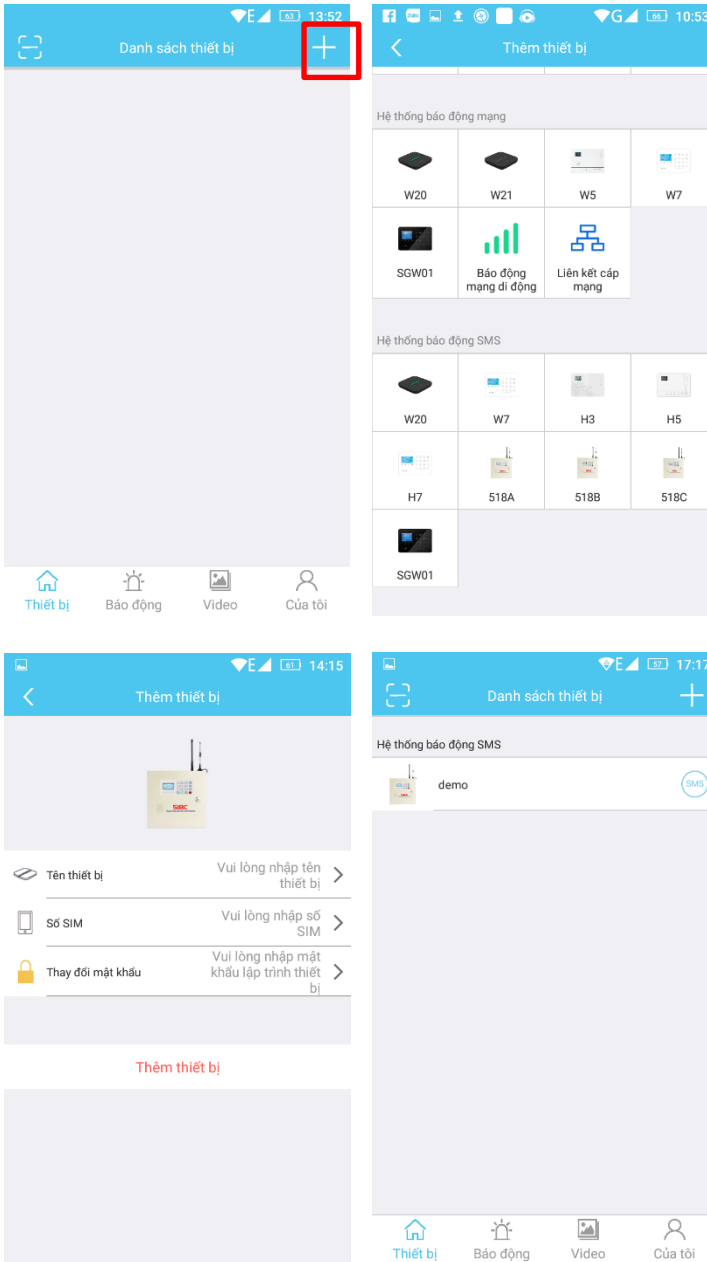

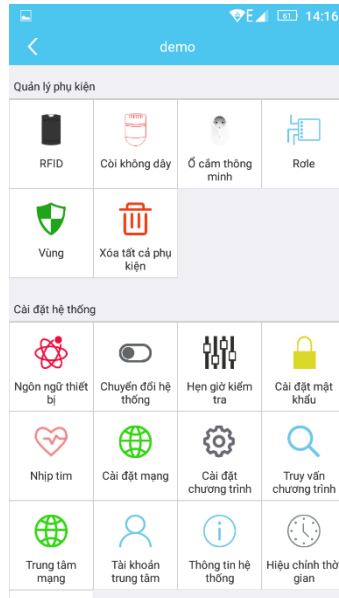
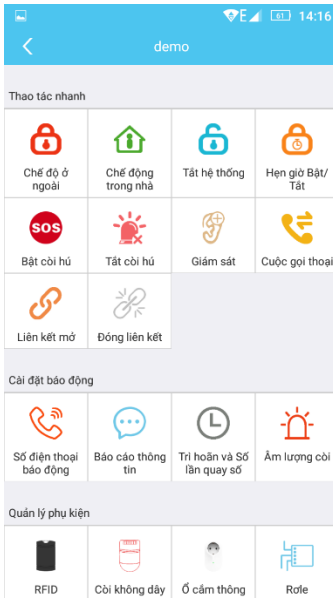

3. SỬ DỤNG GPRS:

- Sim sử dụng phải đăng ký gói 3G trước đó.
- Kích hoạt tính năng GPRS: vào trạng thái lập trình, chỉnh lệnh 128: [128] + [OK] + [01] + [OK].
- Chọn + → **BẢO ĐỘNG MẠNG DI ĐỘNG**

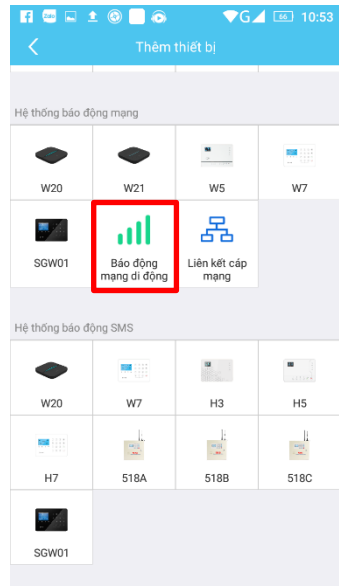
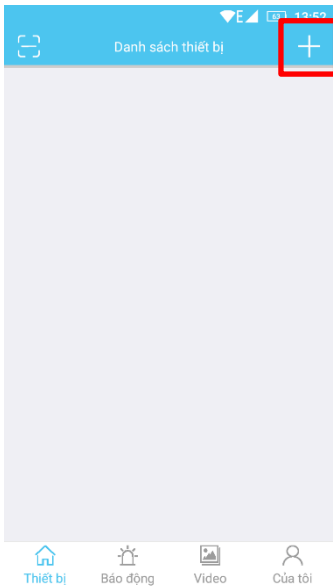

- Chọn **THIẾT LẬP APN**.

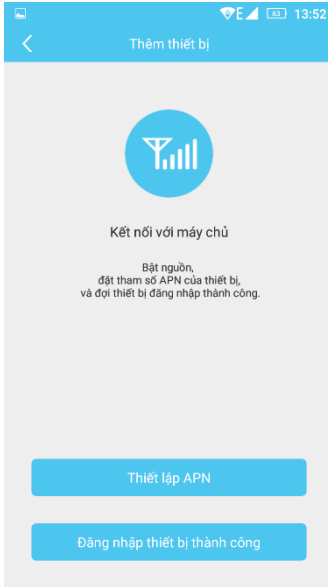

- Điền đầy đủ thông tin cài đặt điểm truy cập APN nhà mạng của SIM (thông tin này có thể tìm trên google hoặc gọi nhà mạng. Có thể tìm theo hướng dẫn: ***"Hướng dẫn cấu hình cài đặt điểm truy cập APN của mạng ..."***)
- VD với SIM VINA:
 - + Access Point Name (APN): m3-world
 - + User name: mms
 - + Pass: mms
- Sau đó nhấn "SEND" để gửi tin nhắn cấu hình. Nếu thành công sẽ nhận đc tin nhắn từ Sim như hình:



- Đợi 1 thời gian, trên màn hình trung tâm có biểu tượng  .
- Chọn **ĐĂNG NHẬP THIẾT BỊ THÀNH CÔNG** → nhập đầy đủ thông tin của trung tâm, có thể Scan mã QR code trên trung tâm để nhập nhanh (nếu trung tâm

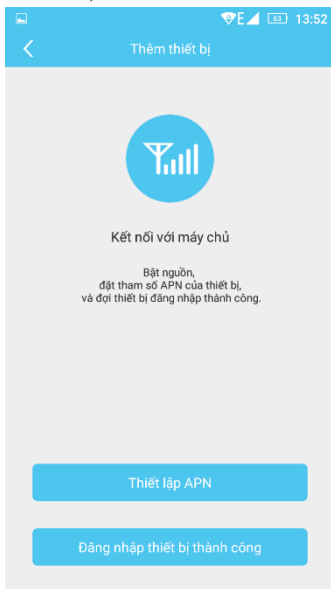

đã đổi mật khẩu lập trình vui lòng nhập lại đúng mật khẩu lập trình mới, mặc định 888888).

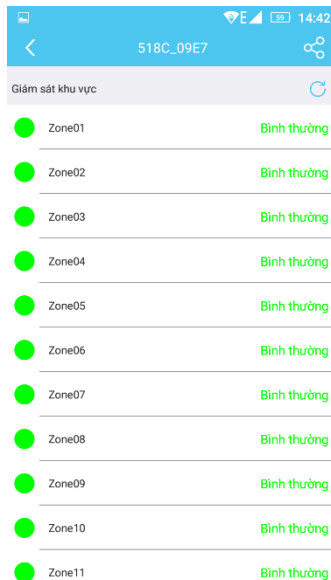
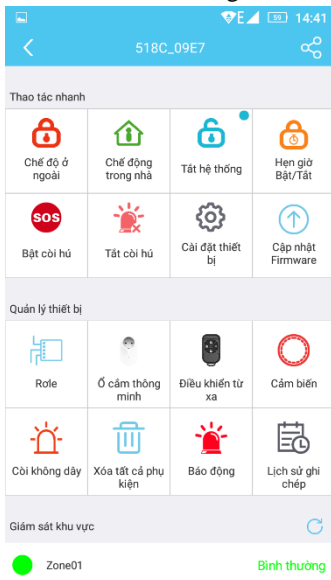

- Sau đó nhấn **THÊM THIẾT BỊ** để kết nối
- Sau khi kết nối thành công, chọn trung tâm đã thêm và điều khiển:



4. SỬ DỤNG LAN NETWORK:

- Kích hoạt Lan Network: vào trạng thái lập trình, chỉnh lệnh 129: [129] + [OK] + [01] + [OK].
- Kết nối trung tâm với cáp mạng. Trên màn hình hiển thị biểu tượng 
- Trường hợp ko có dấu mũi tên lên xuống do firmware chưa cập nhật. Vui lòng sử dụng GPRS để cập nhật. Kết nối với thiết bị bằng GPRS. Vào thiết bị, chọn CẬP NHẬT FIRMWARE.
- Quá trình UPDATE có thể khoảng 20 phút, vui lòng không tắt nguồn trung tâm khi up.
- Sau khi kết nối cáp mạng và có biểu tượng , tại giao diện chính phần mềm, chọn + → LIÊN KẾT CÁP MẠNG → TIẾP THEO → nhập đầy đủ thông tin trung tâm hoặc Scan mã QR code trên trung tâm để lấy nhanh thông tin (nếu trung tâm đã đổi mật khẩu lập trình vui lòng nhập lại đúng mật khẩu lập trình mới, mặc định 888888)

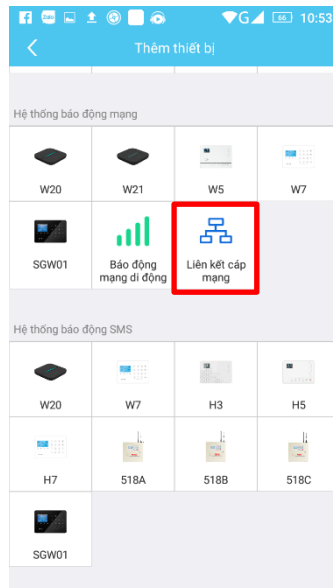
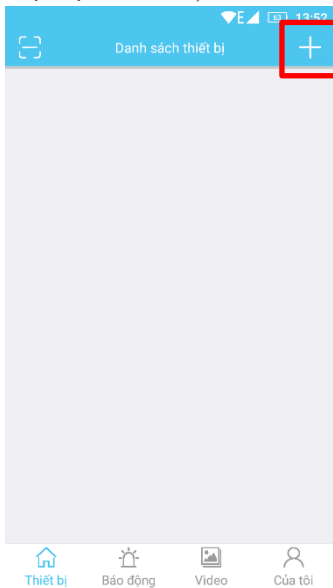

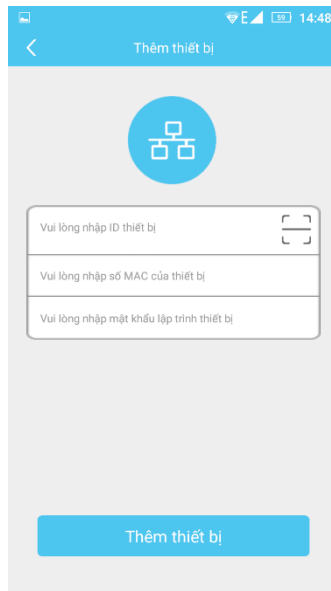
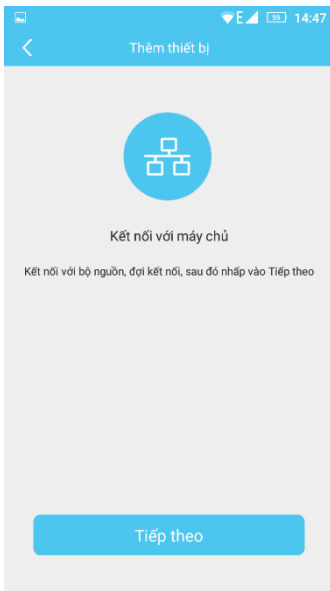

- Sau đó nhấn **THÊM THIẾT BỊ** để kết nối
- Sau khi kết nối thành công, giao diện như sau:

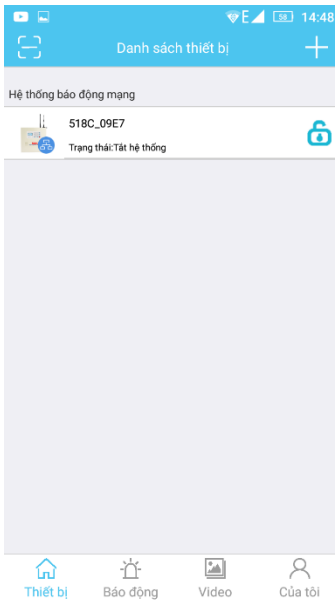

► **Lưu ý:**

- Nếu gặp khó khăn trong quá trình cài đặt, quý khách vui lòng liên hệ nhà cung cấp gần nhất để được tư vấn.
- Sản phẩm sẽ không được bảo hành nếu Quý khách hàng lập trình sai không theo hướng dẫn sử dụng.
- Chúc quý khách thành công.

-----//-----